

1955 **60** 2015

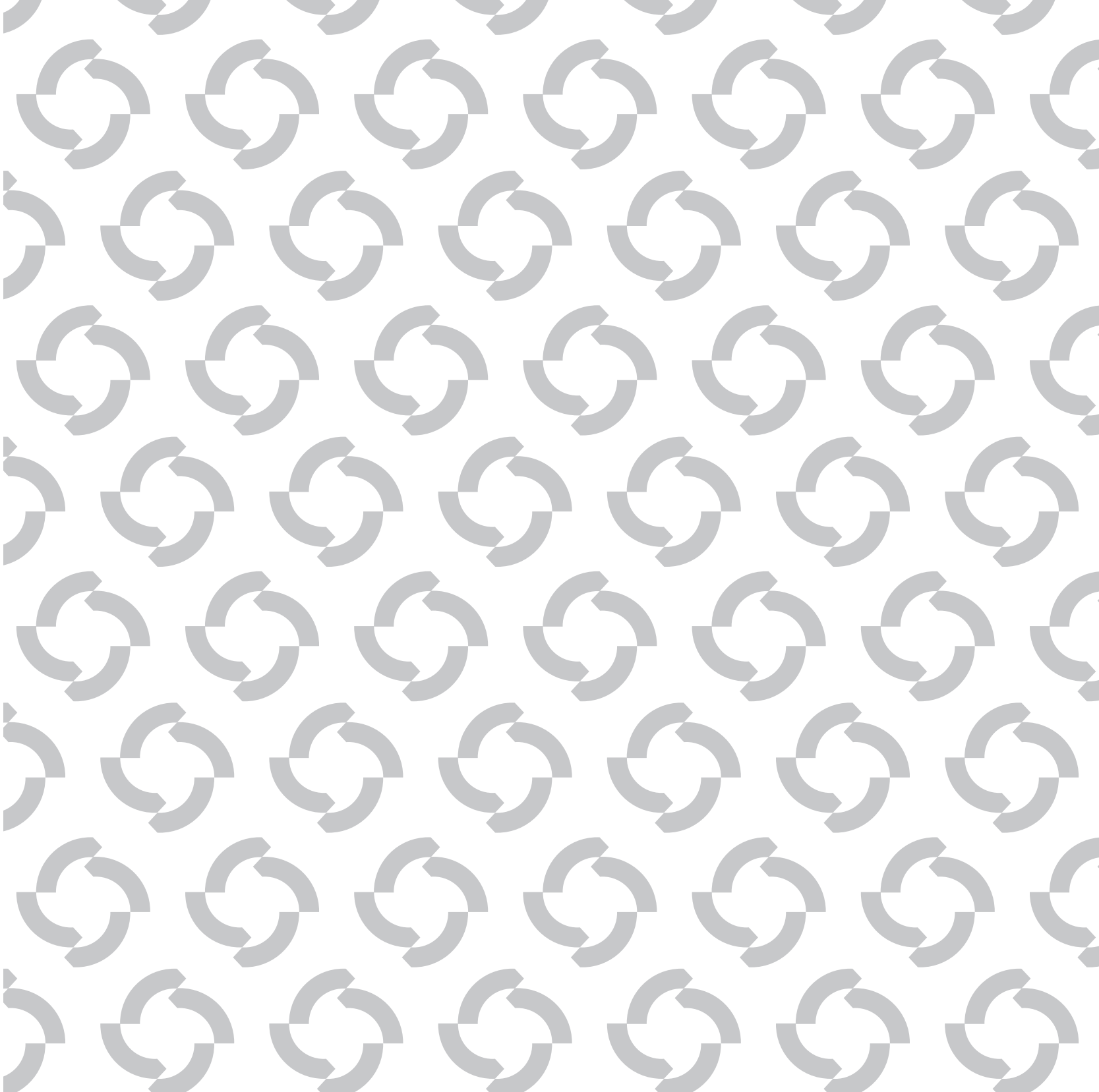

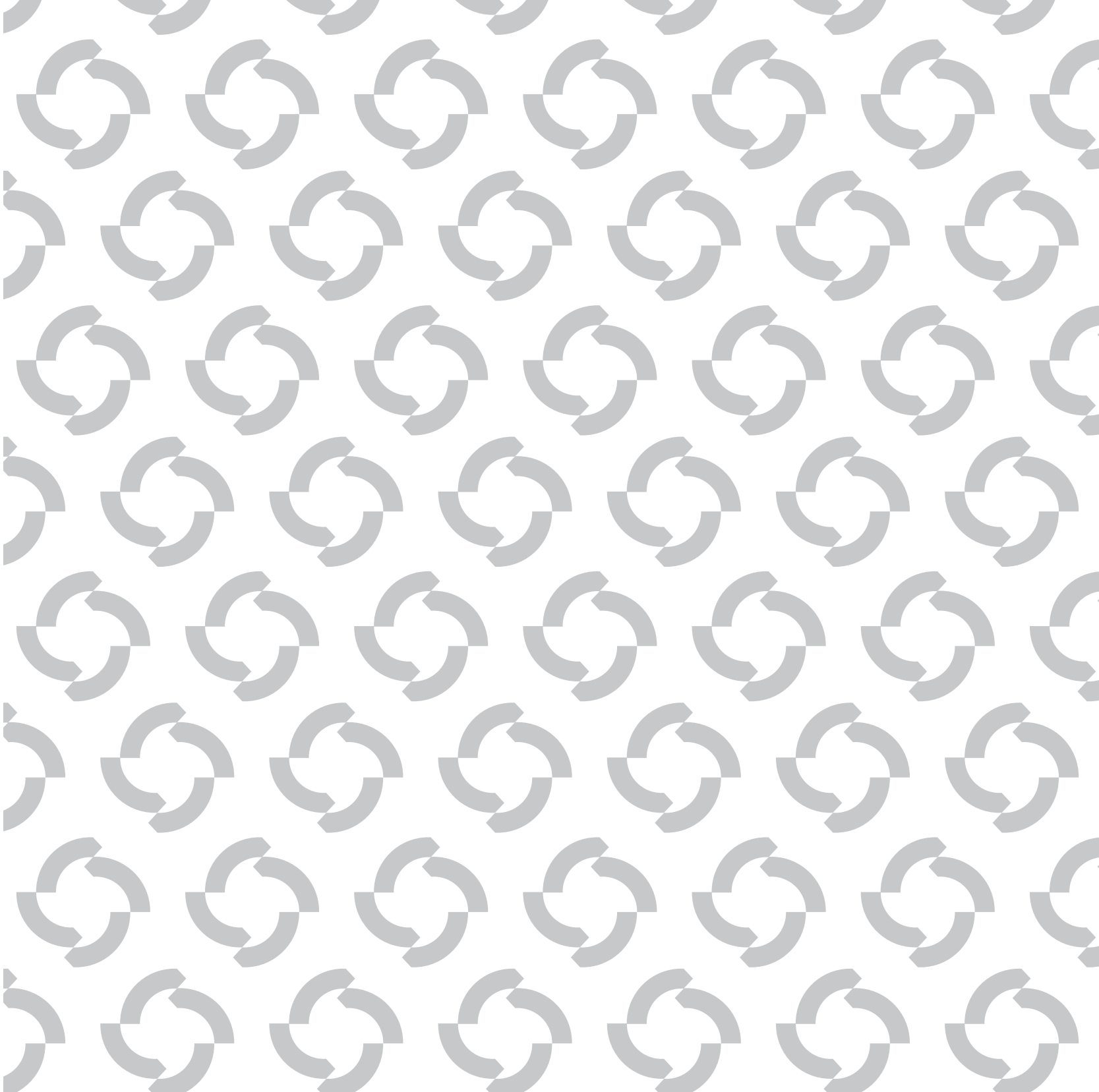





A tutti coloro che nei decenni hanno alimentato la reputazione  
di BIFFI con dedizione, passione e idee innovative.

A chi ha sempre creduto in noi e continuerà a farlo,  
scegliendo il meglio.

*To all those who, over the decades, have enhanced BIFFI's  
reputation with their commitment,  
passion and innovative ideas.*

*To all who have always believed in us and will continue to,  
choosing the best.*





Terra, Acqua,  
Sole e Vento...  
L'energia del pianeta.

Da 60 anni raccolta e  
imbrigliata dai luoghi più  
remoti del mondo con il  
supporto degli attuatori BIFFI.

*Earth, Water,  
Sun and Wind...  
Planet's energy.*

*Since 1955 BIFFI actuators  
help to bring this energy in  
the remotest corners of the  
world.*



**SOLUZIONI PERSONALIZZATE  
PER L'AUTOMAZIONE DELLE VALVOLE**  
*CUSTOMIZED VALVE AUTOMATION SOLUTIONS*





BIFFI offre soluzioni personalizzate per l'automazione di tutti i tipi di valvole in ogni condizione ambientale nei settori petrolifero, dell'energia, dell'acqua e dell'industria di trasformazione.

*BIFFI offers tailor made solutions for the automation of industrial valves in all environmental conditions in the energy, water and processing industries.*

**UN TRAGUARDO IMPORTANTE**  
*AN IMPORTANT MILESTONE*



Il marchio BIFFI è un'icona mondiale di eccellenza, sinonimo di sistemi tecnologicamente avanzati, affidabili, sicuri e sempre più "smart", in grado di competere ad ogni livello sul mercato attuale, estremamente esigente, competitivo e globalizzato.

*BIFFI is a global icon of excellence, symbol of technologically advanced systems, reliable, safe and increasingly "smart", able to compete at all levels on the current, extremely demanding market, competitive and globalized.*

Soluzioni per reti intelligenti,  
affidabili e sicure...  
*Solutions for reliable  
and safe smart networks...*

Sessant'anni fa due visionari, i fratelli Magni, avviarono una piccola officina meccanica tra le colline piacentine. Oggi quella piccola officina è diventata un'azienda multinazionale nel settore dell'attuazione.

Il controllo totale del processo di produzione è un vantaggio competitivo che permette di raggiungere i massimi livelli qualitativi. Per questo BIFFI da sempre progetta, costruisce e collauda i propri attuatori internamente.

*Sixty years ago two visionaries, the Magni brothers, started a small workshop in the hills of Piacenza. Today the small workshop has become a multinational company in the actuation industry. Total control of production*

*flow is a competitive advantage that allows BIFFI to achieve the highest quality levels. For this reason BIFFI has always designed, manufactured and tested its actuators completely in-house.*

1955 **60** 2015

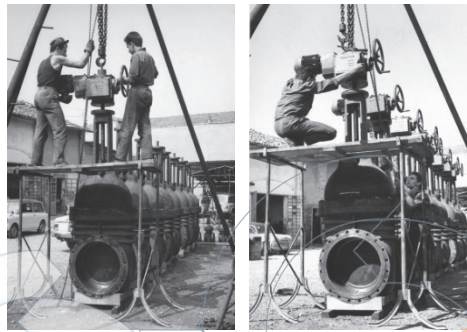

B I F F I

1955



2015

...interamente progettate e costruite in Italia  
...fully designed and made in Italy



Accuratezza, competenza e 60 anni di esperienza consentono di rispondere alle richieste più difficili.

Nonostante l'attuale dimensione internazionale, BIFFI conserva ancora alla base delle proprie strategie aziendali i valori originari, sostenuti e "tramandati" da un management giovane, dinamico e orientato all'innovazione.

Esperienza e creatività alimentate dalla scintilla del genio italiano; assoluto impegno nella valorizzazione delle risorse umane e del contesto territoriale; eticità come fondamento di ogni scelta; massima attenzione all'impatto ambientale. Tutto questo è oggi BIFFI.

*Accuracy, expertise and 60 years of experience ensure meeting the most difficult requirements.*

*Despite the current international dimensions, BIFFI still maintains at the core of its business strategies the original values, sustained and "handed down" by a young, dynamic and innovation-orientated management.*

*Italian genius and creativity powered by the spark of experience; complete dedication in valuing human resources and local content; ethics as the foundation of every decision; attention to the environmental impact. All this ..... is BIFFI today.*

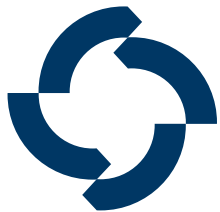
**BIFFI**

Esperienza e creatività per guidare il futuro  
*Experience and creativity to ride the future*

# LA STORIA

## BIFFI AT A GLANCE

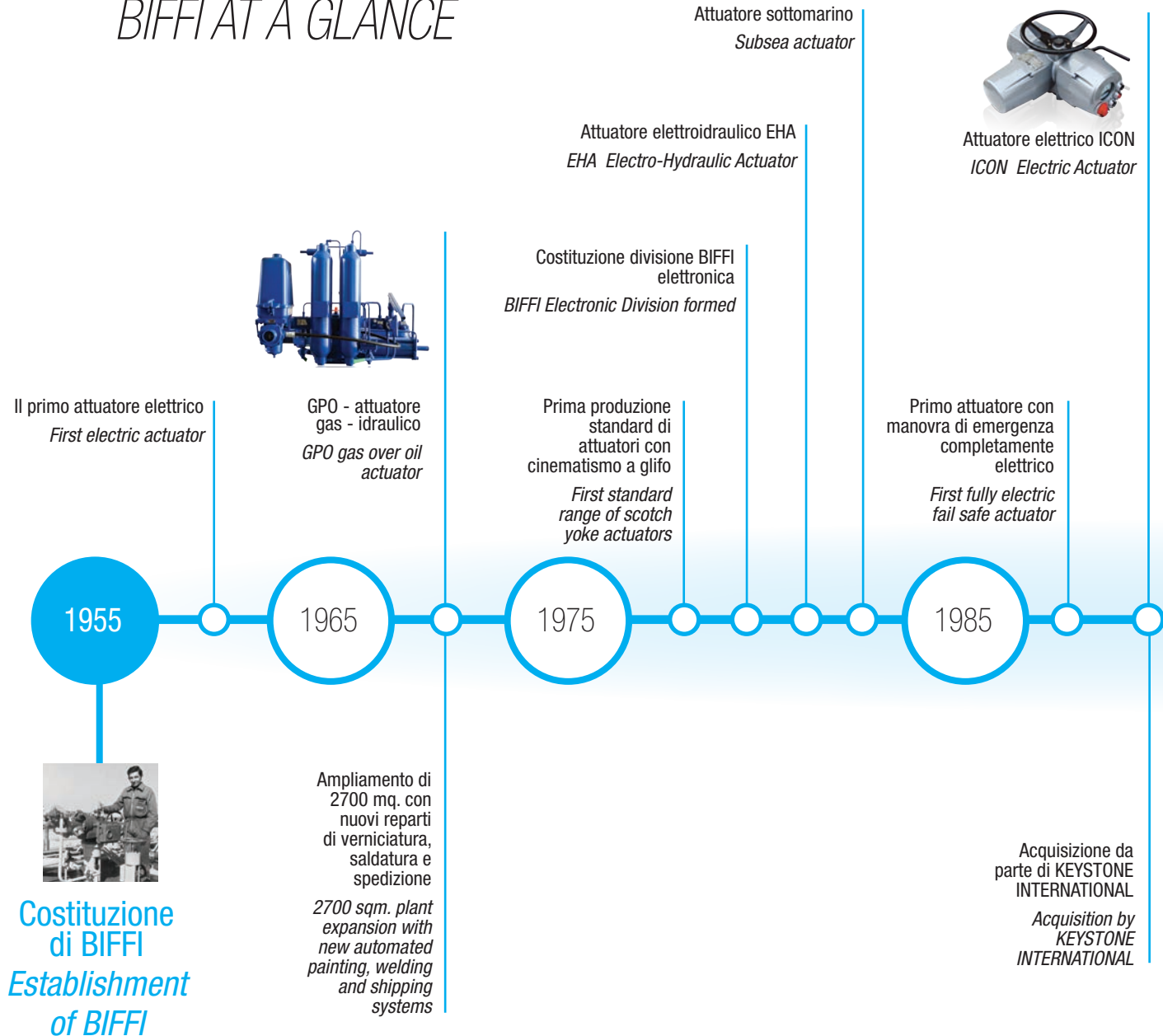

**Costituzione di BIFFI**  
*Establishment of BIFFI*





Sistema monitoraggio valvole IMVS  
e dispositivo PST  
*IMVS valve monitoring and PST device*



Integrazione gamma attuatori MORIN  
nel portafoglio BIFFI  
*MORIN Actuators integrated into the  
BIFFI portfolio*

Sistema di  
diagnostica DCM  
*DCM Diagnostic  
Communication  
Master*

Certificazione SIL  
per tutti i prodotti BIFFI  
*SIL certification for all  
BIFFI products*



Attuatore pneumatico  
compatto  
*Pneumatic Compact  
Actuator*

DCM2

1955

2005

2015

Acquisizione del  
gruppo KEYSTONE  
da parte di TYCO  
INTERNATIONAL  
  
*Acquisition of  
the KEYSTONE  
GROUP by TYCO  
INTERNATIONAL*

Ampliamento di  
1800 mq. per la  
nuova linea di  
assemblaggio  
  
*Construction  
of a 1800 sqm  
building for a new  
assembly line*

BIFFI, MORIN  
e WESTLOCK  
CONTROLS diventano  
la divisione A&C  
  
*BIFFI, MORIN and  
WESTLOCK become  
the A&C Group  
Division*

Fusione di Tyco con Pentair  
*Tyco Flow Control and Pentair merger*



**TECNOLOGIA E TRADIZIONE**  
*TECHNOLOGY AND HERITAGE*



Oggi BIFFI può essere  
dovunque sia necessario  
un sistema di attuazione  
affidabile e sicuro.  
Grazie ad un'attenta e solida  
strategia di espansione, è in  
grado di offrire anche negli  
angoli più remoti del pianeta  
le tecnologie più avanzate  
per soluzioni di automazione  
complete.

*Today BIFFI can be wherever  
a reliable and safe actuation  
system is needed.  
Thanks to a careful and  
strong expansion strategy,  
Biffi is able to offer even in  
the remotest corners of the  
world the most advanced  
technologies for complete  
automation solutions.*

Ovunque nel mondo  
*Anywhere in the world*



Ricerca e innovazione guidano BIFFI fin dalla nascita. Per questo l'azienda ha sempre saputo anticipare il futuro dell'energia, affrontando proattivamente le necessità di un mondo in continua crescita. Il costante aumento nella richiesta di combustibili e, di conseguenza, delle infrastrutture connesse alla loro gestione (estrazione, trasporto, raffinazione), ha reso determinante il supporto degli attuatori BIFFI, soprattutto negli ambienti più ostili del pianeta.

*Research and innovation have driven BIFFI right from birth. For this reason the company has always been able to anticipate the future of energy demands, proactively meeting the needs of a growing world. The steady increase in demand for fuel and, therefore, the infrastructure related to its management (extraction, transportation, refining), have gained decisive support of the BIFFI actuators, especially in the most hostile environments of the world.*



BIFFI produce sistemi sofisticati, complessi e personalizzati, in grado di soddisfare le richieste dei più esigenti end-user e contractor a livello internazionale, che annoverano l'azienda tra i protagonisti nella costruzione e nell'automazione dei più importanti impianti energetici di tutto il mondo.

*BIFFI manufactures sophisticated, complex and customized systems, able to meet the demands of the most challenging end-users and contractors at an international level, who consider our company among the leaders in construction and automation of the most important energy sites around the world.*

La miglior soluzione  
per il controllo dei flussi

*The best way to drive a flow*



Il portafoglio prodotti viene costantemente rinnovato e arricchito con soluzioni standard che danno la possibilità di infinite combinazioni.

Attualmente l'80% della produzione BIFFI è rappresentato da sistemi altamente personalizzati, concepiti anche per ambienti estremi ai massimi livelli di sicurezza.

*The product portfolio is constantly renewed and enriched with standard solutions that offer the possibility of endless customizations.*

*Currently 80% of the production is represented by BIFFI highly customized systems, designed for extreme environments with the highest levels of safety.*

Un sistema di attuazione sicuro  
per ogni esigenza

*A safe actuation system  
for every requirement*

# IL PLANT BIFFI

*BIFFI PLANT*





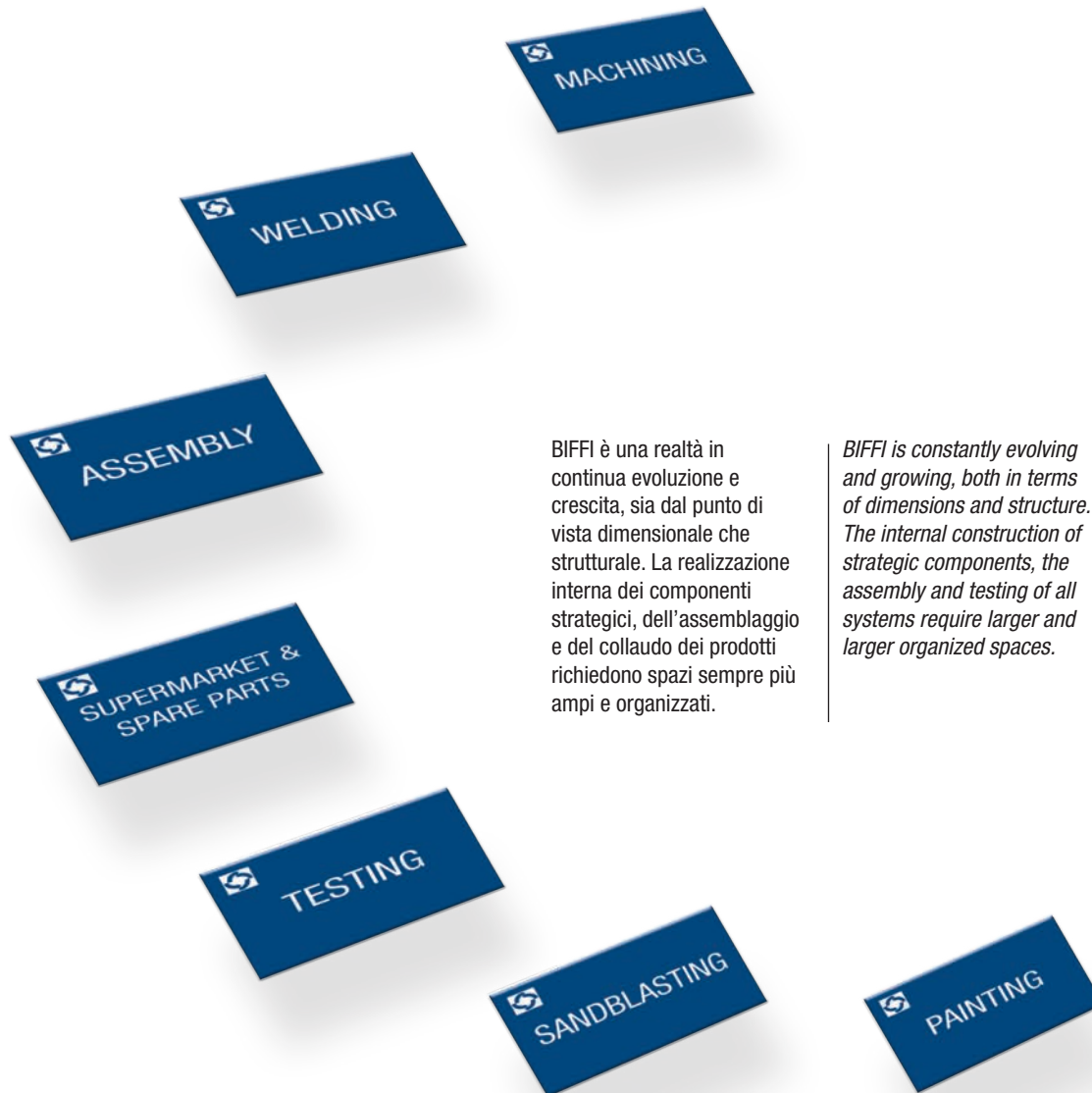

BIFFI è una realtà in continua evoluzione e crescita, sia dal punto di vista dimensionale che strutturale. La realizzazione interna dei componenti strategici, dell'assemblaggio e del collaudo dei prodotti richiedono spazi sempre più ampi e organizzati.

*BIFFI is constantly evolving and growing, both in terms of dimensions and structure. The internal construction of strategic components, the assembly and testing of all systems require larger and larger organized spaces.*

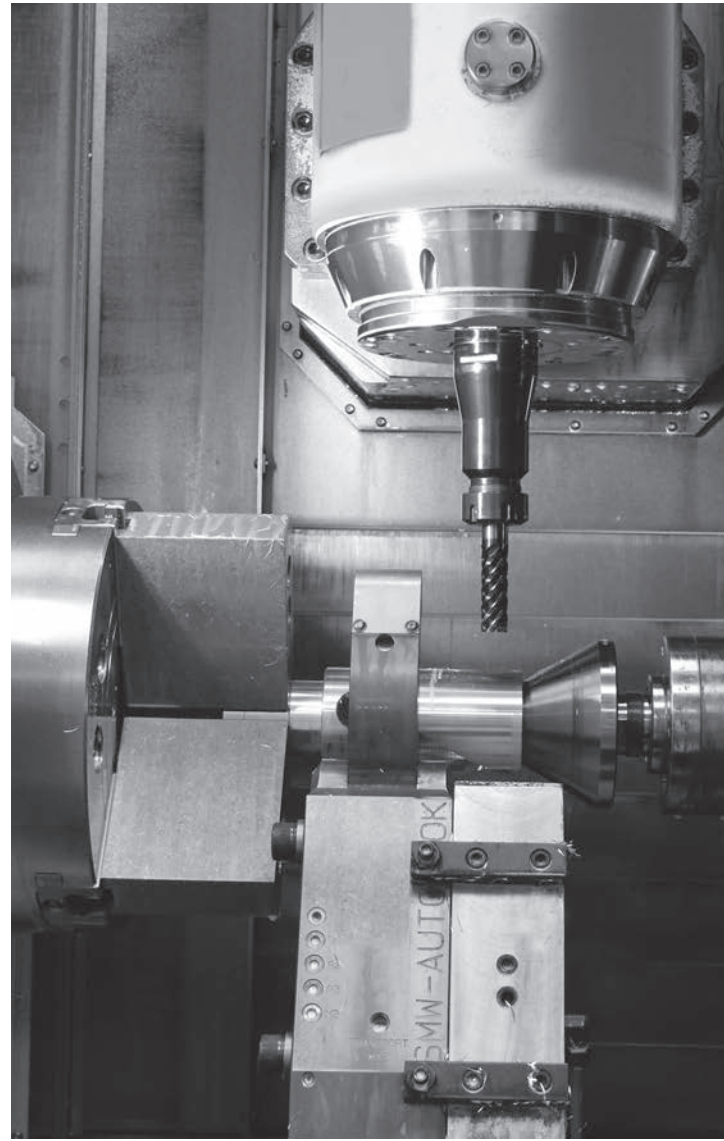
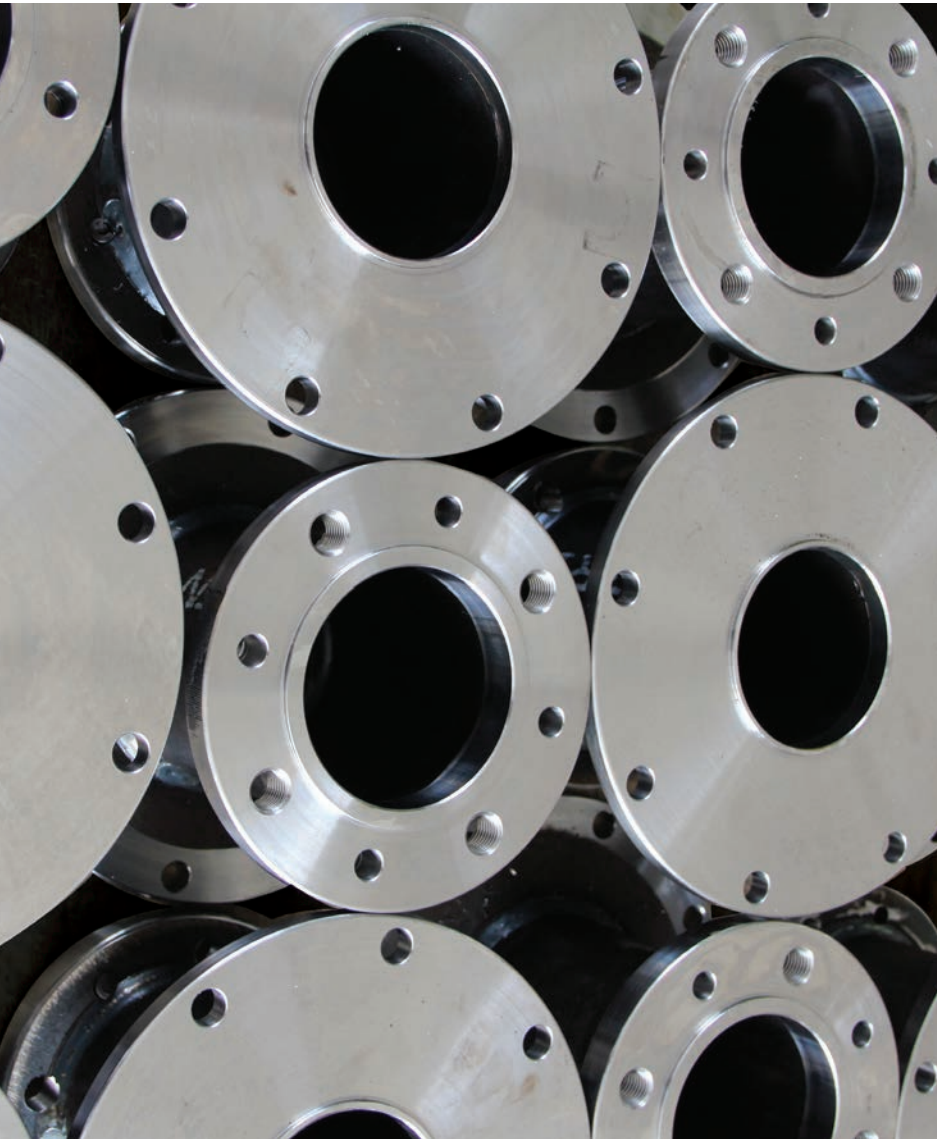

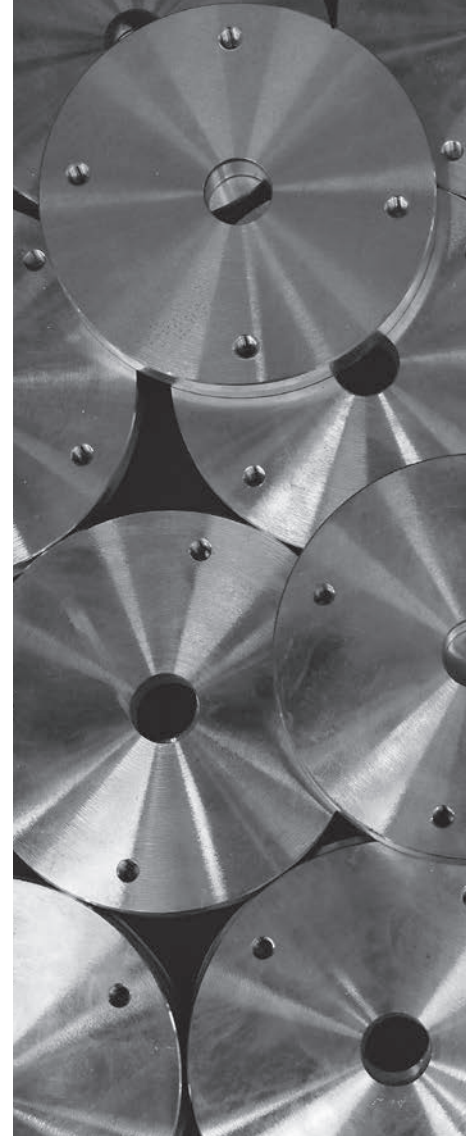

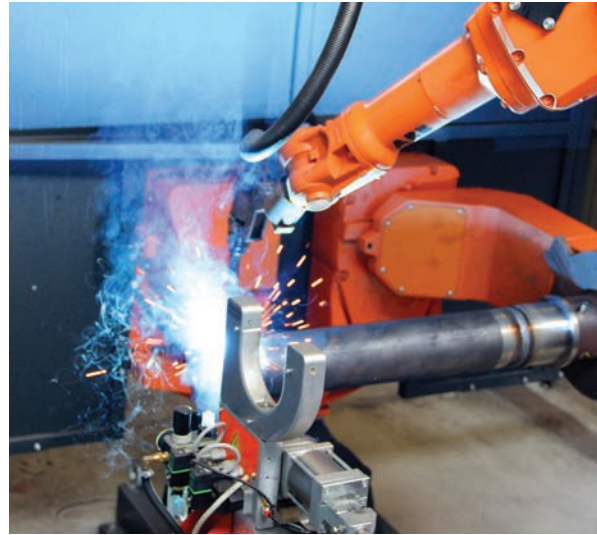
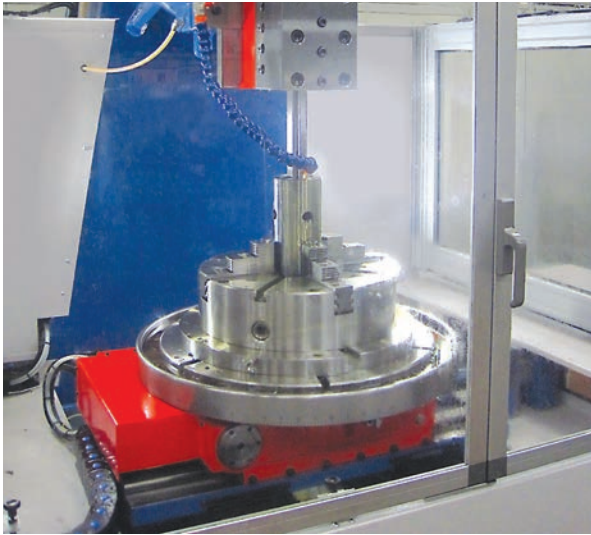



Crescere per anticipare  
il futuro  
*Growing to anticipate  
the future*

Lo stabilimento BIFFI, la cui superficie coperta ammonta oggi complessivamente a 20.000 mq., è suddiviso in ampie isole di lavorazione, organizzate secondo i più avanzati principi della "Lean Enterprise", dove squadre specializzate utilizzano macchinari moderni ed efficienti.

*The BIFFI plant, whose floor area now amounts to a total of 20,000 sqm., is divided into spacious processing areas, organized according to the most advanced principles of "Lean Enterprise", where highly specialized teams use modern and efficient machinery.*

















INFORMATION  
TECHNOLOGY

SERVICE



SPEAKER

LEAN

SOURCING

SALES

ENGINEERING

OPERATIONS

QUALITY

PROJECT  
MANAGEMENT

La "Lean Enterprise" si basa su un modello di miglioramento continuo, volto all'aumento di efficienza e produttività e alla riduzione delle attività prive di valore aggiunto. Questo garantisce il massimo rispetto dell'ambiente e delle persone riducendo al minimo i rischi e gli sprechi.

*The "Lean Enterprise" is based on a model of continuous improvement, aimed at increasing efficiency and productivity and reducing non-value added activities. A goal that guarantees the maximum respect for the environment by minimizing risks and waste.*

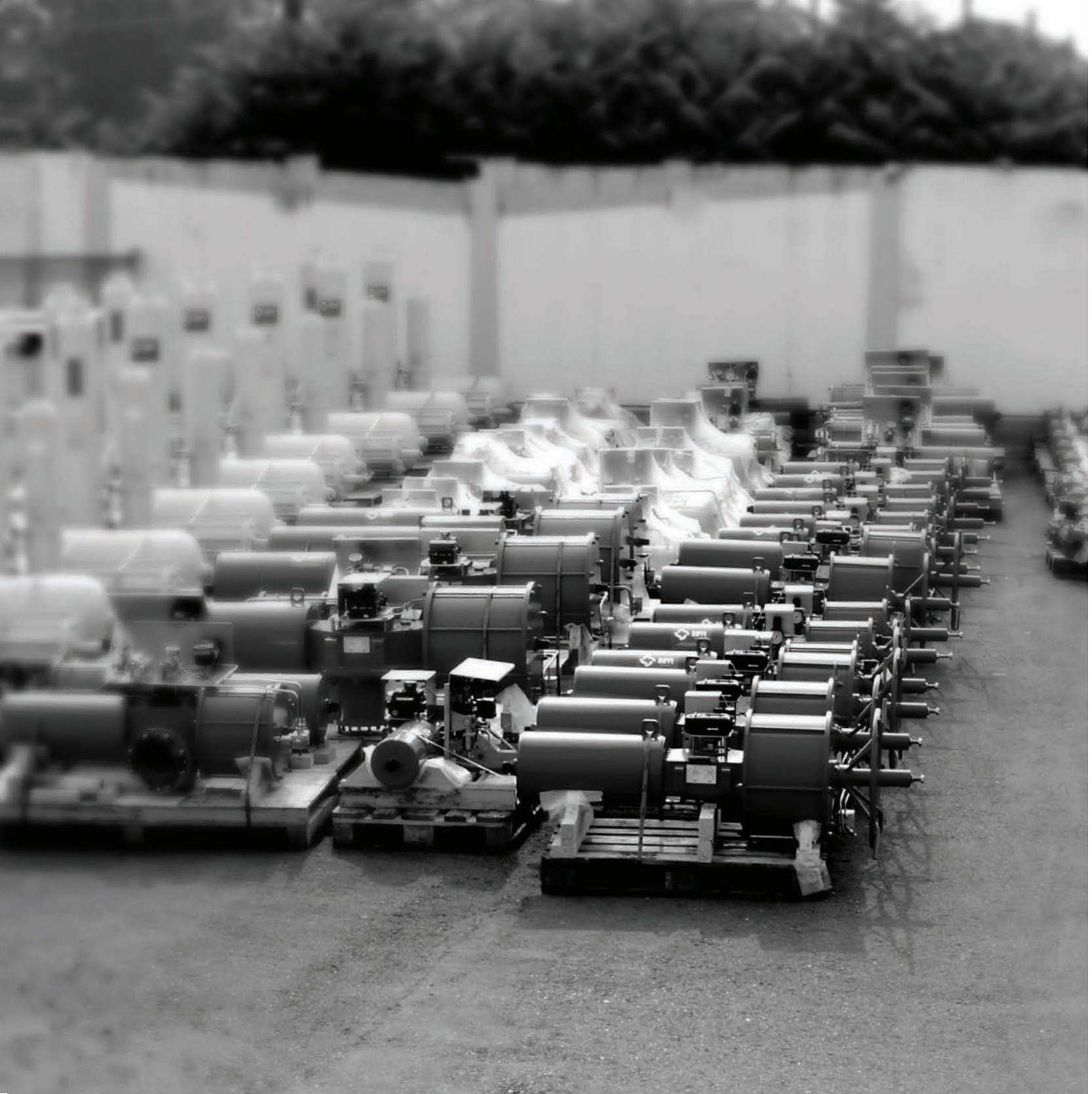



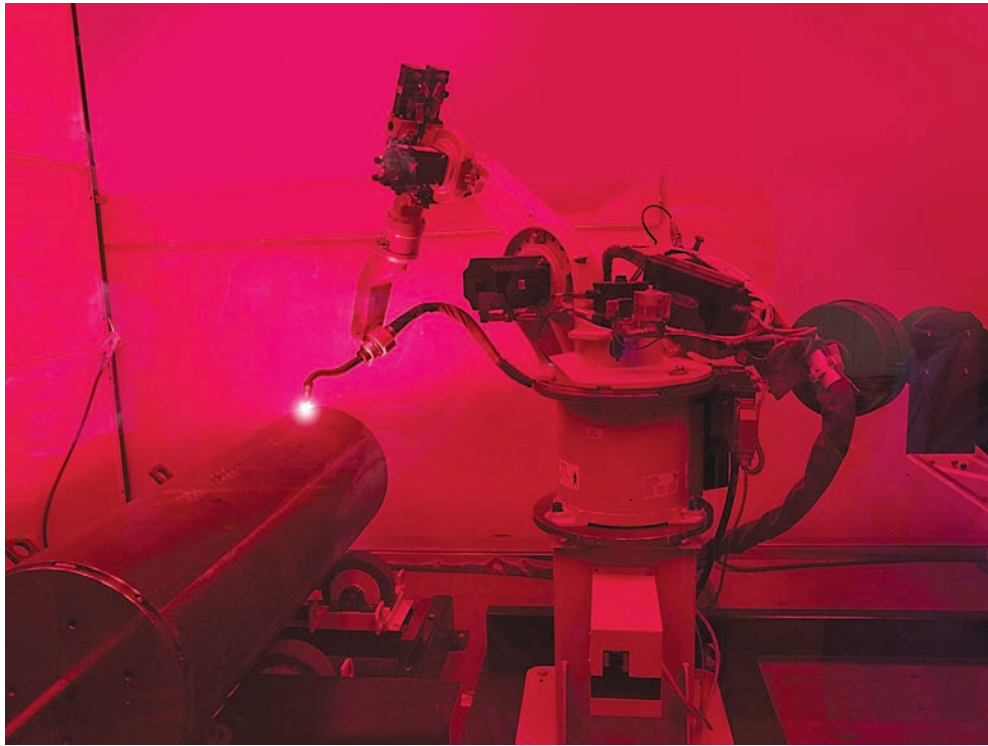



L'ottimizzazione del processo produttivo richiede il continuo allineamento verso un modello ideale di perfezione assoluta tramite la costante riorganizzazione delle squadre e la partecipazione proattiva di ognuno dei componenti al perseguimento dell'eccellenza.

*The optimization of production flow requires a continuous process of alignment towards an ideal model of perfection, through constant reorganization of the teams and proactive participation of each of their components for the pursuit of excellence.*

Un'organizzazione sempre più efficiente  
*An increasingly efficient organization*

**RICERCA & SVILUPPO**

*RESEARCH & DEVELOPMENT*

La ricerca è un'attività strategica, che anticipa gli stimoli del mercato per trasformarli in impulsi all'innovazione. Le soluzioni BIFFI hanno fatto scuola nel mondo e continuano a tracciare la strada per il futuro.

*Research is a strategic activity, which anticipates the market demands in order to turn them into technological innovation. BIFFI solutions have taught the world and continue to pave the way for the future.*

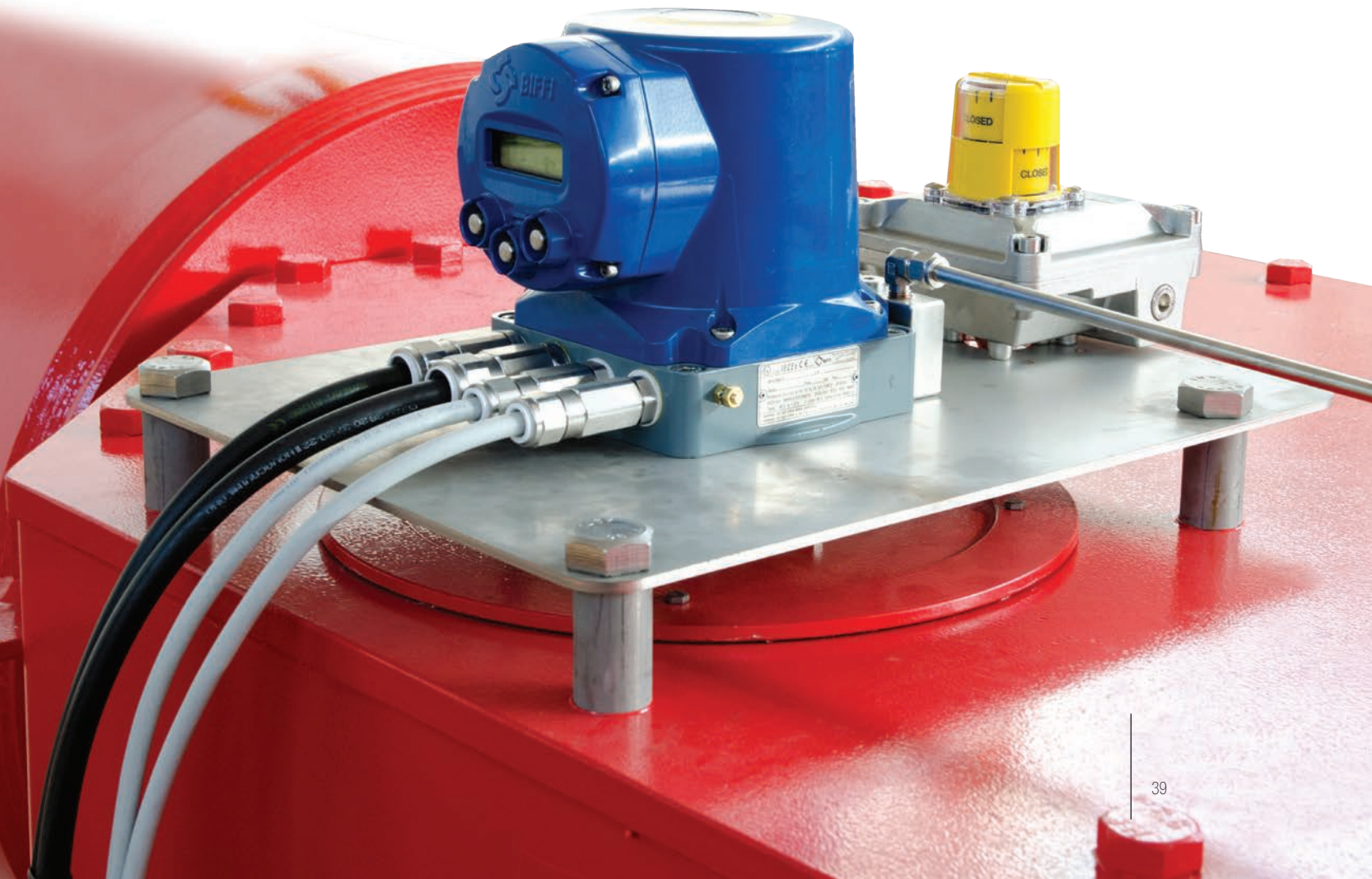

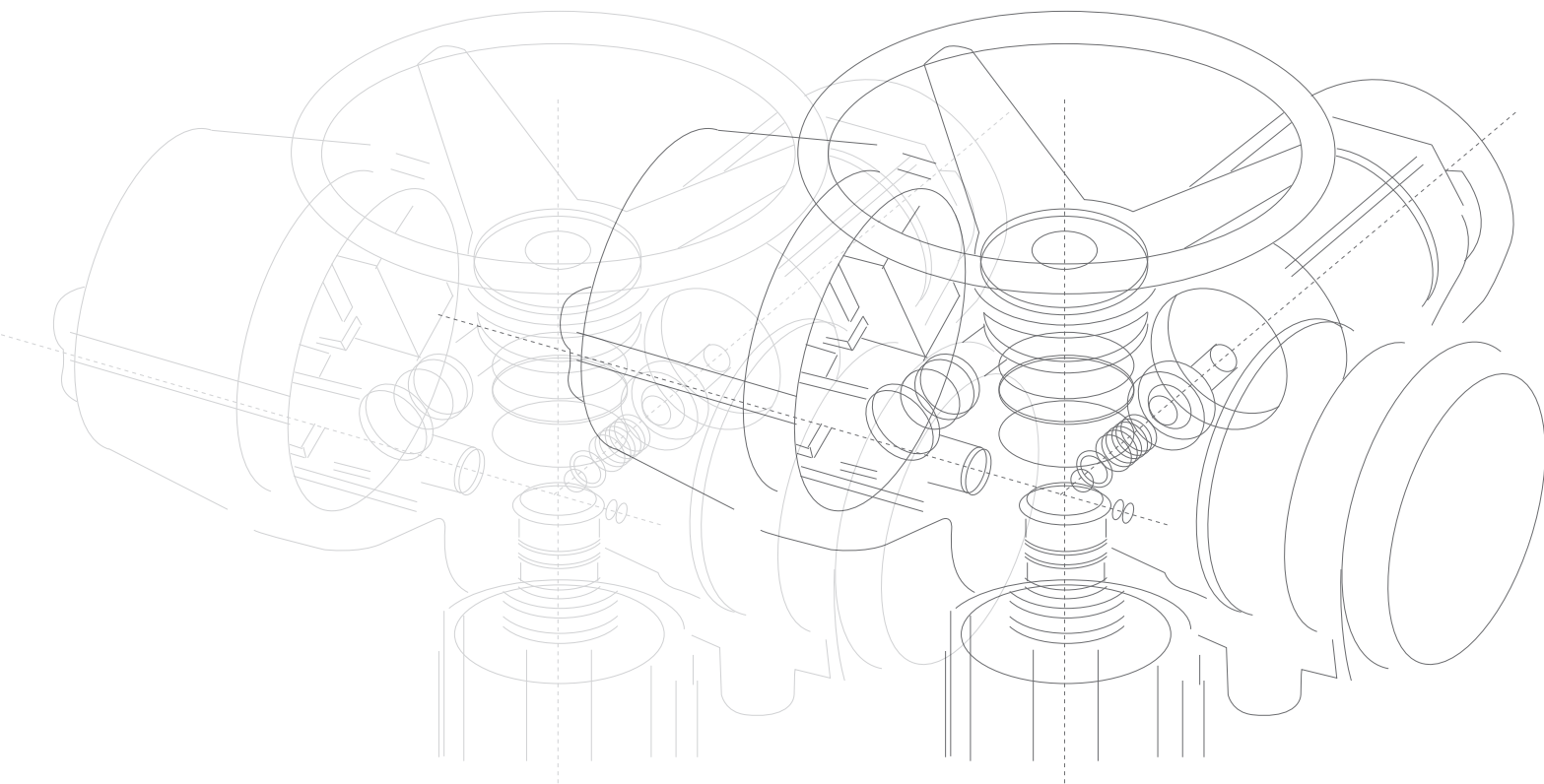

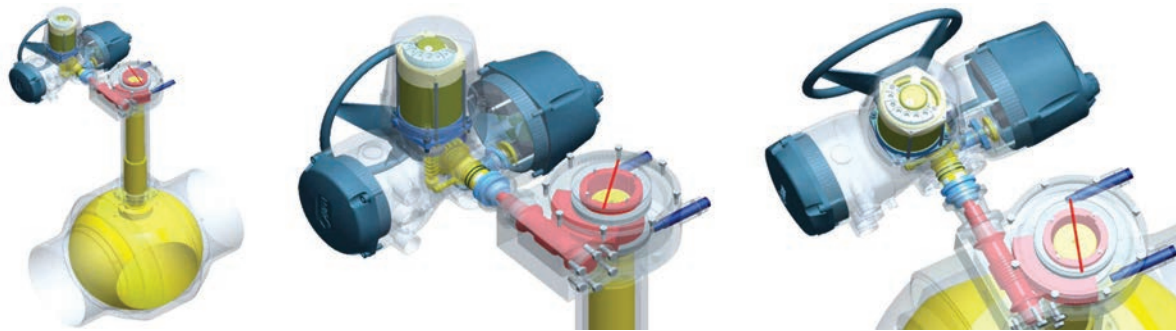

Soluzioni a prova di passato, in grado di integrarsi con gli asset esistenti negli impianti, anche per gli interventi di rinnovamento, massimizzandone il valore e l'efficienza. Ma soprattutto soluzioni a prova di futuro, concepite per durare nel tempo garantendo altissime prestazioni e dialogo anche con le tecnologie future.

*Proven solutions, able to integrate with existing assets in the plants during upgrade also for renewal interventions, and maximize value and efficiency. But above all future-proof solutions, expected to last over time, ensuring high performance and dialogue with future technologies.*

Soluzioni senza tempo  
*Timeless solutions*

BIFFI collabora con università e centri di eccellenza prestigiosi, per garantire il meglio della tecnologia disponibile. Il know-how consolidato e la competenza riconosciuta nel settore alimentano la capacità di anticipare soluzioni complete e innovative.

*BIFFI collaborates with prestigious universities and centers of excellence, to ensure the best technology available.*

*The know-how and recognized competence in the field increases our ability to anticipate complete and innovative solutions.*

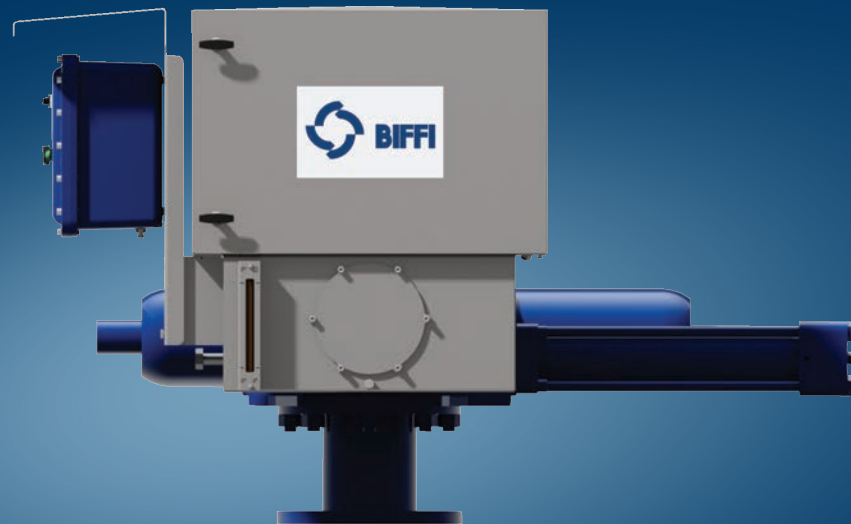

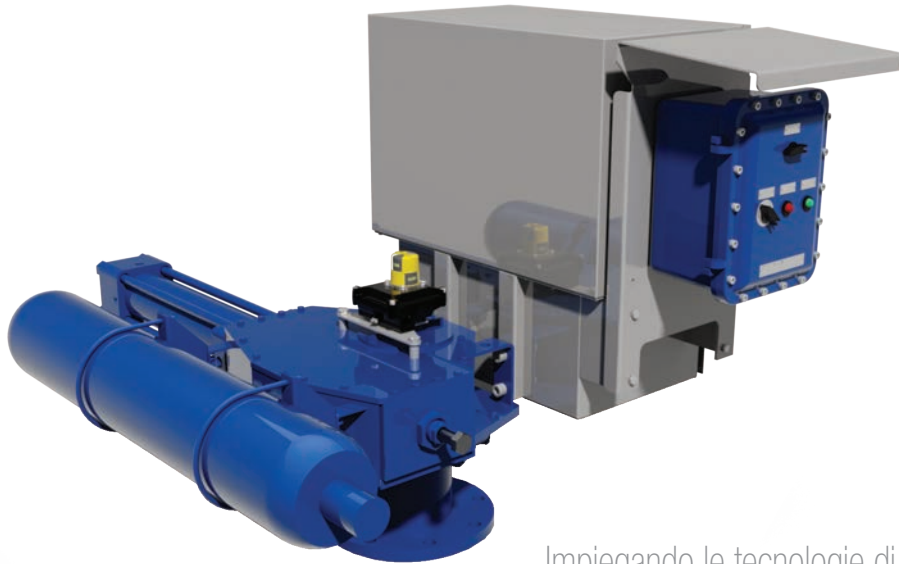
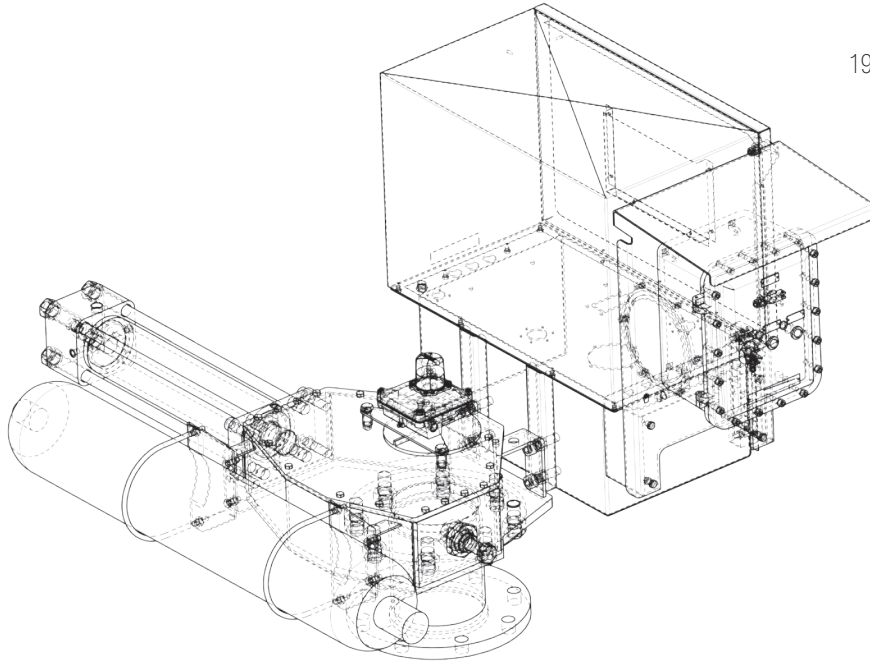

Impiegando le tecnologie di domani  
*Embedding tomorrow's technologies*





Biffi è nata sessanta anni fa realizzando prodotti idonei per la motorizzazione delle valvole. Oltre mezzo secolo di esperienza e dedizione hanno trasformato la sua offerta in soluzioni avanzate di automazione, dove efficienza e sicurezza rappresentano aspetti imprescindibili.

*Biffi was born sixty years ago, manufacturing products suitable for the control of valves products. Over half a century of experience and commitment have transformed its offering in advanced automation solutions where efficiency and safety are essential aspects.*

Per costruire un futuro più "smart"  
*To build a smarter future*

**AL SERVIZIO DEL CLIENTE**  
*THE CUSTOMER SERVICE*



Tecnologia e competitività sono sempre stati fondamentali per ogni acquirente, ma oggi nella scelta di un prodotto il servizio lungo tutto il suo ciclo di vita costituisce un elemento imprescindibile. BIFFI, oltre a semplificare gli interventi di manutenzione, assicura ovunque nel mondo l'assistenza e il supporto diretto sugli impianti.

*Technology and competitiveness have always been fundamental to every buyer but today, when selecting a product, service throughout its life cycle is a critical requirement. BIFFI, in addition to simplifying maintenance, ensures worldwide direct support and on site assistance.*

Verso la "servitization"  
*Towards "servitization"*



Per essere costantemente al fianco del Cliente, BIFFI ha creato una rete di COMPETENCY CENTER dislocati nei cinque continenti. Veri e propri centri di conoscenza e competenza in grado di intervenire tempestivamente ovunque, dalla fase di concept fino al post vendita.

*To be constantly by the customer's side, BIFFI created a network of COMPETENCY CENTERS in five continents. Real centers of knowledge and expertise that can intervene quickly anywhere from concept to after sales.*

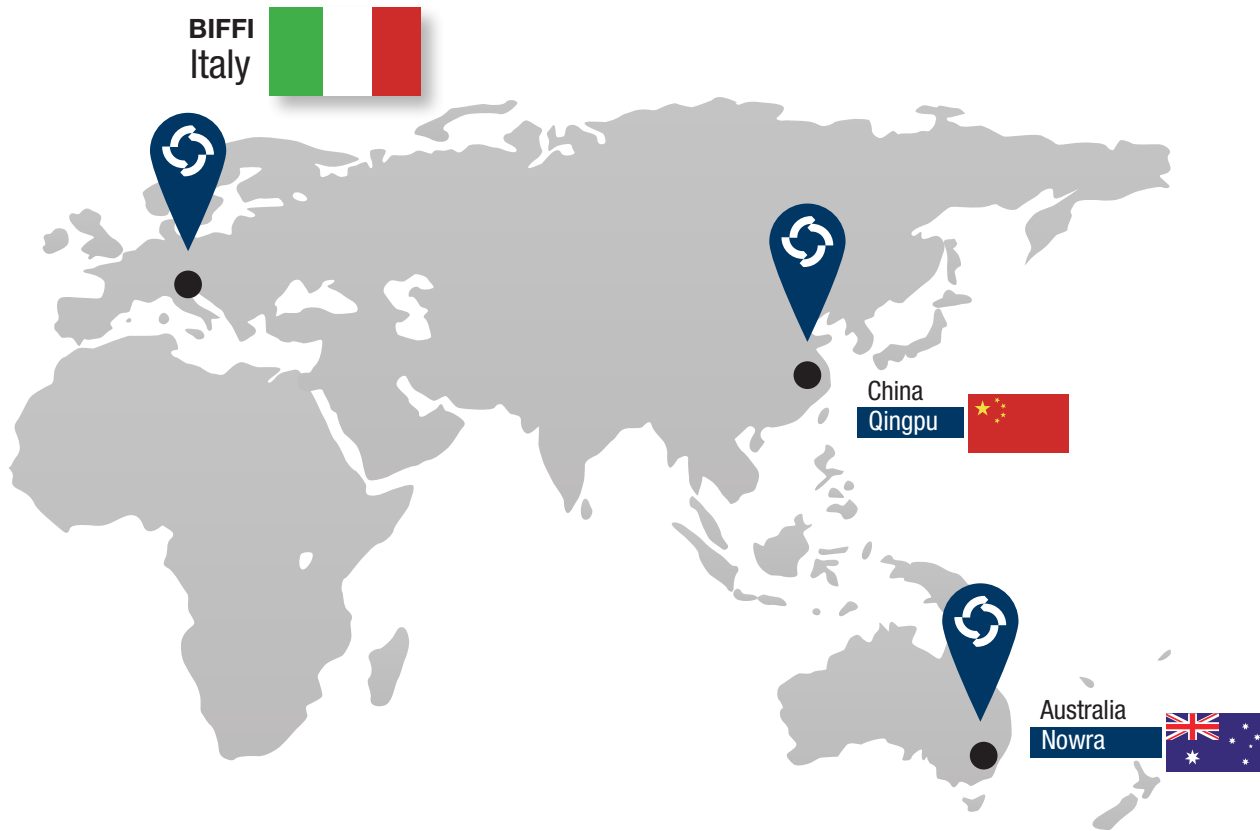

Ogni COMPETENCY CENTER, coordinato e supportato da personale specializzato, è in grado di gestire localmente tutta la gamma di prodotti BIFFI, massimizzando la

flessibilità e avvicinando straordinariamente l'azienda al cliente, per assicurare il continuo funzionamento degli impianti e la costante disponibilità di energia.



*Each COMPETENCY CENTER, coordinated and supported by specialized staff, is able to manage on-site the full range of BIFFI products, maximizing flexibility and bringing the*

*company closer to the customer, to ensure the continuous operation of the plant and the constant availability of energy.*

1955 **60** 2015







I **COMPETENCY CENTER** recepiscono inoltre le necessità specifiche dei mercati locali e ottimizzano, di conseguenza, la definizione delle caratteristiche di prodotto destinate alle diverse regioni e ai diversi ambienti naturali o industriali. La giusta soluzione viene disegnata da BIFFI appositamente per ogni singolo cliente.

*The **COMPETENCY CENTERS** also incorporate the specific needs of the local markets and optimize, as a result, defining product specifications intended for various regions and different natural or industrial environments.  
The right solution is specially designed by BIFFI for each individual customer.*

La soluzione ideale a ogni cliente  
*The perfect solution to every customer*

**RISORSE UMANE**  
*HUMAN RESOURCES*



Gli attuatori BIFFI danno energia e movimento alle valvole. Allo stesso modo BIFFI da sempre infonde energia alla propria organizzazione, impegnandosi quotidianamente a motivare ogni singola

persona all'innovazione, al miglioramento continuo e allo sviluppo di nuovi prodotti e nuove soluzioni, formando donne e uomini che ne costruiscono il successo e che ogni giorno lo accrescono.

*BIFFI actuators provide energy and motion to many valve types. In the same way BIFFI has always energized its organization, working every day to motivate each person through innovation, continuous improvement*

*and development of new products and new solutions, training the women and men who build its success and everyday continue to increase it.*





Impegnati a raggiungere  
obiettivi comuni...  
*Committed to achieve  
common goals...*

Lo spirito di squadra e  
la collaborazione per il  
raggiungimento di obiettivi  
comuni sono alla base  
delle strategie BIFFI,  
sostenute da un forte senso  
di appartenenza e da una  
radicata cultura aziendale,  
maturata nell'arco dei sei  
decenni di sviluppo.

*Team spirit and cooperation  
to achieve common goals are  
the basis of BIFFI strategies,  
supported by a strong sense  
of belonging and a deep-  
rooted corporate culture,  
gained over six decades of  
development.*

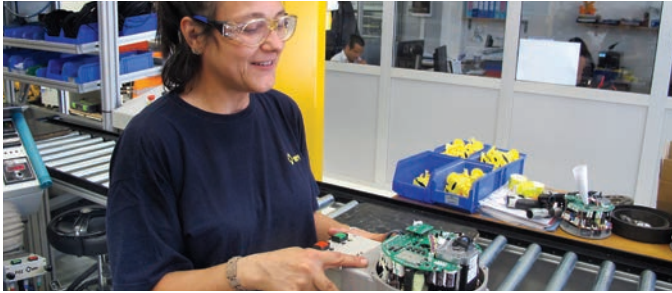

BIFFI crede fortemente nei giovani, nel loro entusiasmo, nella loro curiosità, nella loro freschezza e capacità di sperimentare. Per questo investe concretamente su di loro attraverso la formazione, incoraggiandoli ad acquisire e consolidare le competenze necessarie per affrontare con destrezza le richieste e i mutamenti dei mercati. L'età media aziendale è di 35 anni: perché i giovani di oggi siano in grado di governare le sfide di domani.

*BIFFI strongly believes in young people, in their enthusiasm, in their curiosity, in their freshness and ability to experiment. For that reason, the company invests concretely in youth through training, encouragement to acquire the know-how and strengthen the skills necessary to deal with any development required by the markets and technologies. The average age within the company is 35 years. So that today's young people are capable of governing the challenges of tomorrow.*

...per governare le sfide  
del futuro  
*...to face the  
challenges of the future*

**AMBIENTE E SICUREZZA**

*ENVIRONMENT AND SAFETY*







Minimizzazione degli  
sprechi e degli scarti  
*Minimizing waste  
and emissions*

BIFFI è fortemente impegnata nel rispetto dei principi di sostenibilità ambientale. La strategia aziendale si basa su programmi volti alla costante riduzione dei costi energetici, degli sprechi e delle emissioni nocive. La selezione di materie chimiche certificate secondo gli standard internazionali si affianca all'adozione di tutte le misure necessarie per la tutela ambientale.

*BIFFI is strongly committed to the respect of environmental sustainability principles. The company's strategy is based on programs aimed at constant reduction of energy costs, waste and hazardous emissions. The selection of chemicals certified according to international standards is accompanied by the adoption of all necessary measures for environmental protection.*



Per la sostenibilità  
ambientale

*For environmental  
sustainability*

Un severo programma di manutenzione degli impianti e un sistema di trattamento delle emissioni garantiscono il massimo rispetto dell'ambiente.

All'interno dell'azienda viene incoraggiata la partecipazione attiva al raggiungimento di obiettivi di sostenibilità sempre più elevati.

Persino gli ambienti di lavoro beneficiano di tecnologie domotiche orientate alla riduzione dei consumi in spazi molto confortevoli.

Tutto questo è garantito dal Sistema di Gestione Ambientale

UNI EN ISO 14001:2004 e dalla certificazione secondo lo standard

BS OHSAS 18001:2007 per la gestione della salute e della sicurezza sul lavoro.

*A strict plant maintenance program and a system of emission treatment guarantee maximum respect for the environment.*

*Within the company everyone is encouraged to play an active part to achieve increasingly higher sustainability goals.*

*Even workplaces benefit from domotic technologies aimed at reducing consumption within very comfortable areas.*

*All this is guaranteed by the Environmental*

*Management System*

*UNI EN ISO 14001: 2004 and by certification according to BS OHSAS 18001: 2007, management of health and safety at work.*

**COMUNICAZIONE**

*WALK THE TALK*



La parola “comunicazione” deriva dal latino e significa letteralmente “legare assieme” ovvero “mettere in comune”. Comunicazione è dunque condivisione, e per BIFFI è fondamentale condividere sia internamente che esternamente all’azienda gli obiettivi di eccellenza, qualità, miglioramento continuo.

*The word “communication” comes from Latin and literally means “to bind together” or “to share”. Communication is therefore, sharing, and for BIFFI it is essential to share both internally and externally the objectives of excellence, quality & continuous improvement.*

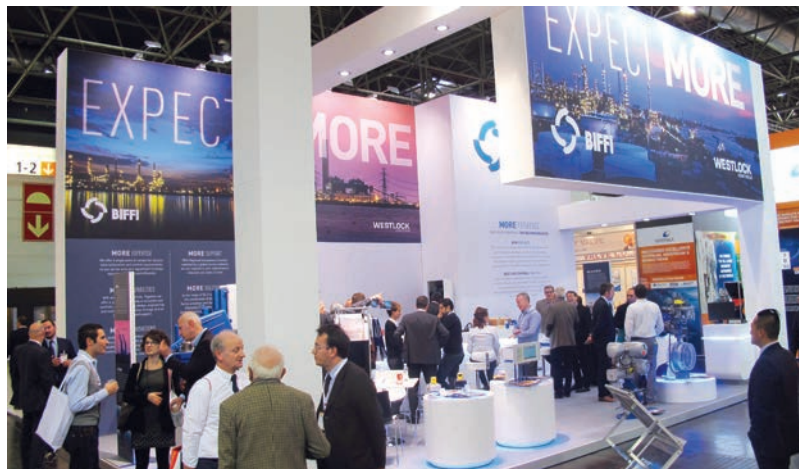

Nonostante operi in un settore tradizionale, BIFFI si muove proattivamente anche nella comunicazione, adottando strategie e tecnologie multimediali avanzate, per garantire un'ampia diffusione del proprio brand, per migliorare costantemente la conoscenza e l'esperienza dei propri prodotti e per diffonderle verso tutti i potenziali interessati.

*Despite operating in a traditional sector, BIFFI is moving proactively also in communication, adopting strategies and advanced multimedia technologies to ensure wide "audience" for the brand, to continuously improve the knowledge and experience of its products*



La presenza sulle vetrine più prestigiose a livello locale e internazionale, sia con riferimento ai media che agli eventi fieristici, contribuisce a rafforzare costantemente il posizionamento delle soluzioni BIFFI.

*and to spread them to all potential interested parties. The presence on the most prestigious local and international showcases, both with regard to media and to exhibition events, helps to constantly strengthen the positioning of BIFFI solutions.*

Comunicare per  
condividere gli obiettivi

*Communicate to share objectives*

# LA “SCHOOL OF ACTUATION”

*THE “SCHOOL OF ACTUATION”*







La SCHOOL OF ACTUATION, fondata con l'obiettivo di divulgare la conoscenza dei prodotti BIFFI, è oggi in grado di fornire una formazione internazionale completa e personalizzata. E' la soluzione formativa più autorevole per clienti, dipendenti, fornitori e partner. Offre attività di consulenza, formazione, gestione della qualità e sviluppo della leadership per sostenere e potenziare nel mercato globale la conoscenza sul settore degli attuatori.

*The SCHOOL OF ACTUATION, founded with the aim of spreading knowledge of BIFFI products, is now able to provide international comprehensive and personalized training. It is the most authoritative training solution for customers, employees, suppliers and partners. It provides consultancy, training, quality management and leadership development for knowledge and excellence in the field of actuators for global market.*

Un deciso slancio  
verso il futuro  
*A strong leap into the future*

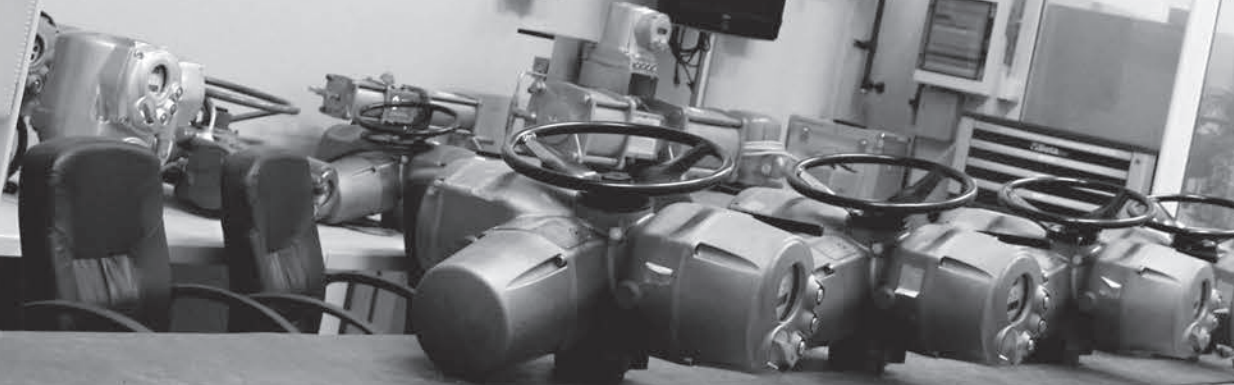



La SCHOOL OF ACTUATION affonda le proprie radici nella lunga e consolidata esperienza aziendale e si alimenta delle conoscenze più avanzate per un futuro in cui essere i migliori significa continuare ad anticipare il cambiamento.

*The SCHOOL OF ACTUATION is rooted in a long and solid business experience and feeds itself on the most advanced knowledge for a future, where being the best means to continue adapting to change.*

# PRODOTTI E SOLUZIONI

*PRODUCT SOLUTIONS*



BIFFI, leader mondiale nella produzione di attuatori per valvole, offre sistemi di automazione per ogni tipo di applicazione: oil & gas, industria di trasformazione, energia e acqua.

Il portafoglio prodotti include un'ampia gamma di attuatori pneumatici, idraulici, elettroidraulici, elettrici e per applicazioni speciali progettati per qualsiasi tipo di valvola industriale. L'offerta BIFFI si completa con i sistemi per il controllo.

Ogni attuatore, prima di uscire dalla fabbrica, viene sottoposto a rigorosi collaudi per garantirne la massima durata e affidabilità.

Tutti i prodotti BIFFI sono progettati secondo i migliori standard qualitativi e sono certificati SIL3 o SIL2 conformemente alla direttive internazionali IEC 61508-1÷7:2010. Sono inoltre conformi alle normative PED, ATEX e a numerosi altri standard regionali.

*Biffi, a leading global manufacturer of valve actuators, provides automation systems for every kind of application: oil & gas, processing industry, energy and water. The product portfolio includes a wide range of pneumatic, hydraulic, electrohydraulic, electric actuators and other special applications, designed for all kind of industrial valves. The BIFFI offering is completed by control systems.*

*Each actuator, before leaving the factory, is subjected to rigorous tests to ensure maximum durability and reliability. All BIFFI products are designed to the best quality standards and are SIL2 or SIL3 certified according to IEC 61508-1÷7: 2010 international guidelines. They also comply with PED, ATEX and numerous other regional standards.*

Più di 500.000 valvole attuate nel mondo  
*More than 500,000 valves actuated worldwide*

**Attuatori pneumatici e idraulici**  
*Pneumatic & hydraulic actuators*

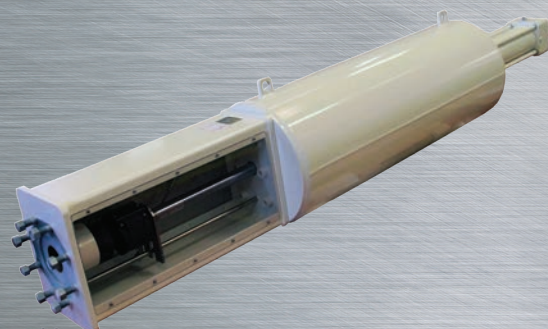
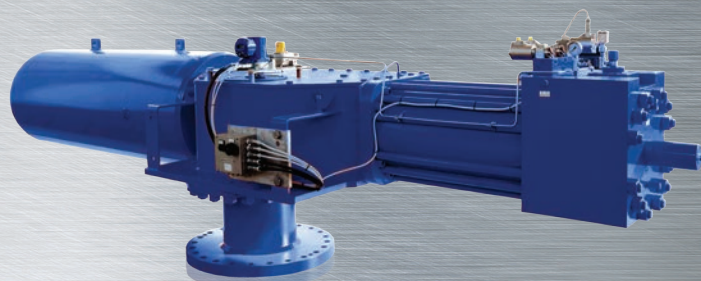
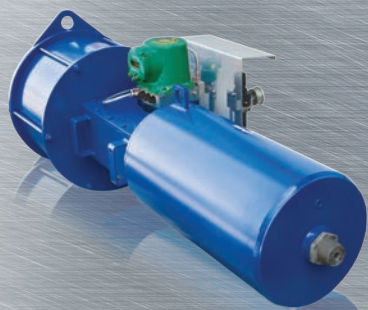

**Attuatori a gas**  
*Gas powered actuators*



**Attuatori elettroidraulici**  
*Electro-hydraulic actuators*



**Attuatori elettrici**  
*Electric actuators*



**Attuatori per applicazioni speciali**  
*Special application actuators*





**Sistemi di controllo e accessori**  
*Control systems and accessories*

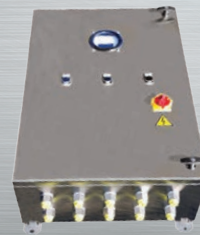

**PROGETTI SPECIALI**

*EXCEPTIONAL ENGINEERED SOLUTIONS*

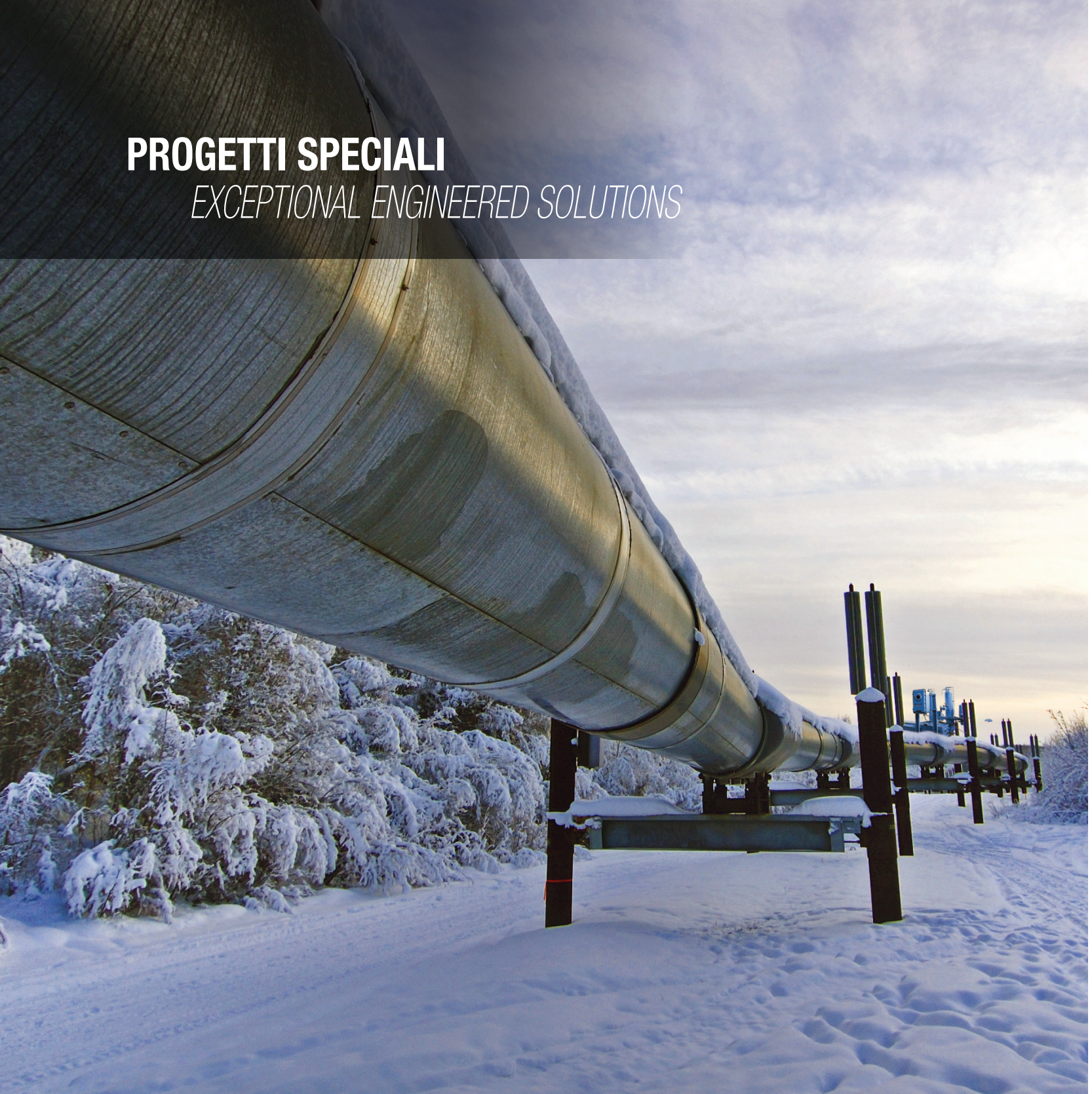



BIFFI realizza attuatori per le condizioni ambientali più estreme; per l'installazione sottomarina, in zone desertiche o artiche e su piattaforme offshore. Componenti di altissima qualità in grado di sopportare le massime escursioni termiche; un design appositamente studiato per tollerare le dilatazioni generate da elevati sbalzi di temperatura e una verniciatura in grado di garantire la completa protezione persino in ambienti altamente corrosivi, sono solo alcune delle caratteristiche che garantiscono da 60 anni la continua efficienza e la massima affidabilità nel tempo degli attuatori BIFFI.

*BIFFI produces actuators for extreme environmental conditions; for installation underwater, in the desert or arctic areas and on offshore platforms.*

*High grade components able to withstand the maximum thermal excursions; a design expressly studied to tolerate the expansion generated by high temperature range and a painting process characterized by engineering solutions that determine the best resistance even in highly corrosive environments, are the elements that for 60 years have guaranteed the ongoing efficiency and reliability over time of BIFFI actuators.*



## ALGAS 80

ALGAS 80 è il più grande attuatore pneumatico mai realizzato da BIFFI, in grado di sviluppare una coppia massima 750.000 Nm. Misura DI 6 metri di lunghezza e pesa 14000 chili. Il cilindro interno ha un diametro di 1800 millimetri.

## ALGAS 80

*ALGAS 80 is the largest actuator ever produced by BIFFI, able to develop a maximum torque of 750,000 Nm. Measuring 6 meters in length and weighing 14,000 kilograms, it has an internal cylinder with 1800 millimeters diameter.*

Il più grande attuatore pneumatico  
*The biggest pneumatic actuator*

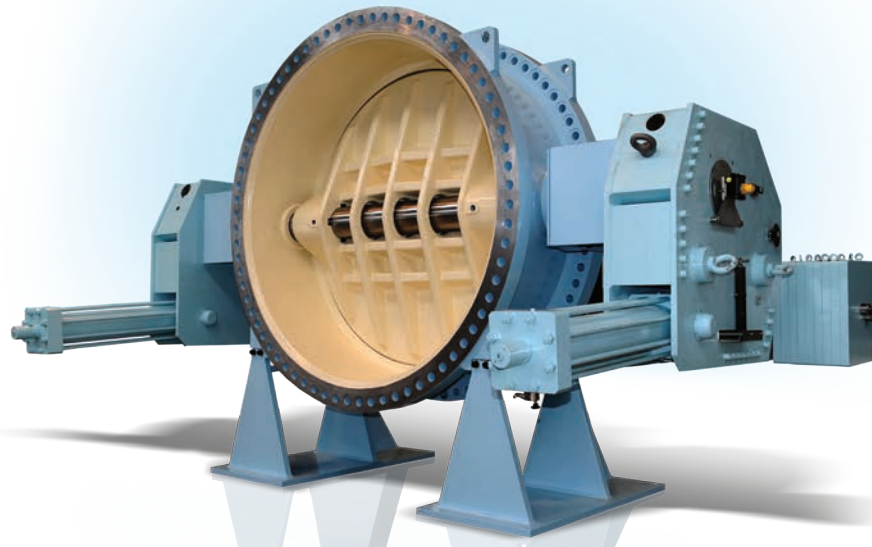

### Attuatore speciale a contrappeso

Per la diga di San Vicente in California, la più alta degli Stati Uniti, BIFFI ha progettato un attuatore idraulico CW speciale, con chiusura della valvola gestita tramite un contrappeso doppio per garantire la massima affidabilità, adatto ad un ambiente problematico e ad alto rischio sismico.

### *Special Counterweight Actuator*

*For the San Vicente dam in California, the highest in the United States, BIFFI designed a special hydraulic unit with counterweight. Closing of the valve was achieved utilizing a double counterweight system to guarantee maximum reliability, in the face of a problematic environment and high seismic risk factor.*

Alte prestazioni  
per ambienti difficili  
*High performance  
for tough environments*



## EGR

EGR è un attuatore elettrico con un motore speciale da 30 kW, capace di erogare una coppia in uscita di 500.000 Nm. E' stato progettato per chiudere in 42" quattro valvole a sfera installate in ambiente marino.

## *EGR*

*EGS is an electric actuator with a special 30 kW engine, producing a torque output of 500,000 Nm. It was designed to close four 42" ball valves installed in a marine environment.*

L'attuatore più potente  
*The most powerful actuator*



## Rete di attuatori elettrici intelligenti

Con l'integrazione del proprio sistema DCM (Diagnostic Communication Master) BIFI ha realizzato un'avanzata soluzione di telecontrollo e diagnostica per una rete di oltre 250 attuatori elettrici intelligenti ICON 2000 installati su una piattaforma petrolifera.

## Smart electric actuators network

*With the Integrated of BIFI's own DCM (Diagnostic Communication Master) BIFI has designed an advanced solution of tele-control and diagnostics for a network of over 250 intelligent electric actuators (ICON 2000) installed on an offshore platform.*

**LA QUALITA'**  
*QUALITY*





Qualità dei sistemi di automazione delle valvole significa per BIFFI qualità dei componenti, dei processi, della vita e del lavoro dei propri collaboratori, assicurando l'assoluta conformità agli standard, ai requisiti e alle attese del mercato.

*Quality in valve automation systems signifies for BIFFI quality components, processes, product life and work in absolute accordance with the standards, requirements and market expectations.*

Il valore della perfezione  
*Passion for perfection*



Numerose donne e uomini, orgogliosi di contribuire all'eccellenza dei prodotti BIFFI, sono impegnati ogni giorno in controlli rigorosi, collaudi e verifiche di conformità.

L'aggiornamento tecnologico, la crescita della cultura professionale e la massima sicurezza in azienda sono garantiti da intensi programmi di formazione e dal costante sviluppo delle conoscenze e dei metodi produttivi.

Il Sistema di Qualità aziendale è certificato dal 1993 in conformità alla UNI EN ISO 9001:2008.

*Many women & men, proud to contribute towards the excellence of BIFFI products, are involved every day in rigorous checks, testing and verification of compliance.*

*The enhancement of training, updated technology, the growth of a professional culture and maximum safety in the company are the aims pursued through intense training programs, updating, research and development of knowledge and production methods*

*The Quality System is certified since 1993 in accordance with UNI EN ISO 9001:2008 certification.*

**SA 8000:2008**

CERTIFICAZIONE RESPONSABILITA' SOCIALE  
*SOCIAL ACCOUNTABILITY SYSTEM CERTIFICATE*

Progettazione e produzione di attuatori e relativi sistemi di controllo  
*Design and manufacture of actuators and related control systems*

**Cert.nr. 137022 2013 ASA ITA SAAS**

**ISO 9001:2008**

CERTIFICAZIONE SISTEMA DI QUALITA'  
*QUALITY SYSTEM CERTIFICATION*

Progettazione e costruzione di attuatori e relativi sistemi di controllo.  
*Design and manufacturing, sales and servicing of actuators and relevant control systems*

**Cert.nr. 01 100 1500877**

**ISO 14001:2004**

CERTIFICAZIONE SISTEMA AMBIENTALE  
*ENVIRONMENTAL SYSTEM CERTIFICATION*

Progettazione e produzione di attuatori e relativi sistemi di controllo per mezzo di lavorazione meccanica, sgrassaggio e fosfatazione, verniciatura intermedia e finale, montaggio, collaudo e spedizione  
*Design and manufacture of actuators and related control systems by means of mechanical machining, degreasing and phosphating, intermediate and final painting, assembly, testing and shipping*

**Cert.nr. 01 104 1500877**

**BS OHSAS 18001:2007**

CERTIFICAZIONE DELLA SALUTE E DELLA SICUREZZA DEI LAVORATORI  
*OCCUPATIONAL HEALTH AND SAFETY CERTIFICATION*

Progettazione e produzione di attuatori e relativi sistemi di controllo  
*Design and manufacture of actuators and related control systems*

**Cert.nr. 01 213 1500877**

# BIFFI OGGI E DOMANI

*BIFFI TODAY AND TOMORROW*



BIFFI continua la sua strada e rilancia guardando al futuro con nuovi prodotti e applicazioni avanzate. Un mondo complesso ha un bisogno crescente di innovazione e di semplicità d'uso per integrare la logica dei componenti industriali in veri e propri sistemi: soluzioni complete per l'automazione intelligente della gestione dei fluidi.

*BIFFI continues its journey and raises the bar looking to the future with new products and advanced applications. A complex world has a growing need for innovation and simplicity to integrate the logic of industrial components in real systems: complete solutions for the smart automation of fluid handling.*



BIFFI risponde con la sua tradizionale vocazione pionieristica, dirigendosi verso l'espansione delle Network Automation Solutions, per giungere ad integrare i componenti e le soluzioni in applicazioni dotate di intelligenza elettronica tese a semplificare l'usabilità, accrescere la sicurezza e permettere all'uomo di conquistare sempre maggiori traguardi nell'efficiente utilizzo delle risorse del pianeta.

Il futuro BIFFI è nel genio delle sue persone, che ne hanno costruito il passato e ne guidano il presente. Donne e uomini che ogni giorno sviluppano nuovi prodotti, creano innovazione e, in ogni parte del pianeta, lasciano un'impronta della presenza BIFFI, con discrezione e generosità, gioia e fatica, continuando a scrivere una storia che dura da 60 anni.

*BIFFI replies with its historical pioneering vocation, moving towards the expansion of Network Automation Solutions, to integrate components and solutions into smart applications designed to simplify usability, enhance security and enable ever greater achievements in the efficient use of the planet's resources.*

*The future of BIFFI lies in the genius of its people, who built its past and are driving the present.*

*Women and men who every day develop new products, create innovation and, in every part of the world, leave an imprint of the BIFFI presence with discretion and generosity, joy and hard work, continuing a story that has lasted 60 years.*

Innovazione, nuovi prodotti, comunicazione  
*Innovation, news products, communication*





4 **SOLUZIONI PERSONALIZZATE  
PER L'AUTOMAZIONE DELLE VALVOLE**  
*CUSTOMIZED VALVE AUTOMATION  
SOLUTIONS*

---

6 **UN TRAGUARDO IMPORTANTE**  
*AN IMPORTANT MILESTONE*

---

12 **LA STORIA**  
*BIFFI AT A GLANCE*

---

14 **TECNOLOGIA E TRADIZIONE**  
*TECHNOLOGY AND HERITAGE*

---

20 **IL PLANT BIFFI**  
*BIFFI PLANT*

---

38 **RICERCA & SVILUPPO**  
*RESEARCH & DEVELOPMENT*

---

46 **AL SERVIZIO DEL CLIENTE**  
*THE CUSTOMER SERVICE*

54 **RISORSE UMANE**  
*HUMAN RESOURCES*

---

60 **AMBIENTE E SICUREZZA**  
*ENVIRONMENT AND SAFETY*

---

64 **COMUNICAZIONE**  
*WALK THE TALK*

---

68 **LA "SCHOOL OF ACTUATION"**  
*THE "SCHOOL OF ACTUATION"*

---

72 **PRODOTTI E SOLUZIONI**  
*PRODUCT SOLUTIONS*

---

84 **LA QUALITA'**  
*QUALITY*

---

88 **BIFFI OGGI E DOMANI**  
*BIFFI TODAY AND TOMORROW*



1955 **60** 2015



a cura dell'Ufficio Marketing  
*edited by the Marketing Department*

traduzioni / *translated by*  
G. Guazzelli, M. Manning

*foto/pictures*  
Mauro Liviotti, Federico Arcuri

*grafica/graphics*  
Federico Arcuri

finito di stampare Settembre 2015 presso  
*Printed September 2015 by*  
Grafiche LAMA Piacenza

**BIFFI ITALIA S.R.L.**

Loc. Caselle S. Pietro n. 420, 29017 Fiorenzuola d'Arda (PC) - ITALY

Tel./ *Phone* +39 0523 94.44.11

Fax +39 0523 94.18.85

[biffi\\_italia@biffi.it](mailto:biffi_italia@biffi.it)

[www.biffi.it](http://www.biffi.it)



